

# ГАРАЖНЫЕ ВОРОТА

by **RYTERNA**







# Содержание

8	RIB
11	MIDRIB
12	FLUSH
15	ФИЛЕНКА
16	SLICK
19	SLICK PLUS
20	MICRORIB
23	MACRORIB
25	TOPRIB
27	SLIM LINE
28	RETRO
31	РАСПАШНЫЕ ВОРОТА
35	ГАРАЖНЫЕ ДВЕРИ
38	КАЛИТКИ В ВОРОТАХ
40	АППЛИКАЦИИ И ДЕКОР
42	ОКНА ИЗ НЕРЖАВЕЮЩЕЙ СТАЛИ
43	ОКНА ИЗ ПОЛИМЕРА
43	ПАНОРАМНЫЕ СЕКЦИИ
45	УСТРОЙСТВО ВОРОТ R40
49	УСТРОЙСТВО ВОРОТ TL
53	АКСЕССУАРЫ
55	ОТКАТНЫЕ СЕКЦИОННЫЕ ВОРОТА SSD





Безграничное творчество

Не ограничивайте себя никакими рамками



# Строго и функционально

Минимализм. Ничего лишнего. Только строгие линии и прямоугольные формы. Современный внешний вид или простое решение закрыть свой гараж.



## Rib Полоса

Горизонтальные полосы с шагом в 10 см придают этим воротам видимость легкости, но вместе с тем и добавляют прочности. Это позволяет вписать их в строения любого стиля и назначения.

Панели с рисунком «Полоса» прекрасно сочетаются с панорамными секциями из алюминия, которые окрашиваются в цвет по RAL или покрытием «Золотой дуб». Панели изготавливаются в цветах, имитирующих «Золотой дуб», «Старый дуб», «Темный дуб» и «Махагон». Такие панели прекрасно подходят для изготовления нестандартных ворот шириной до 10 м.







Окрашиваем в другие цвета по RAL

**Виды тиснения:**



RAL 9016  
дерево



RAL 9016  
штукатурка

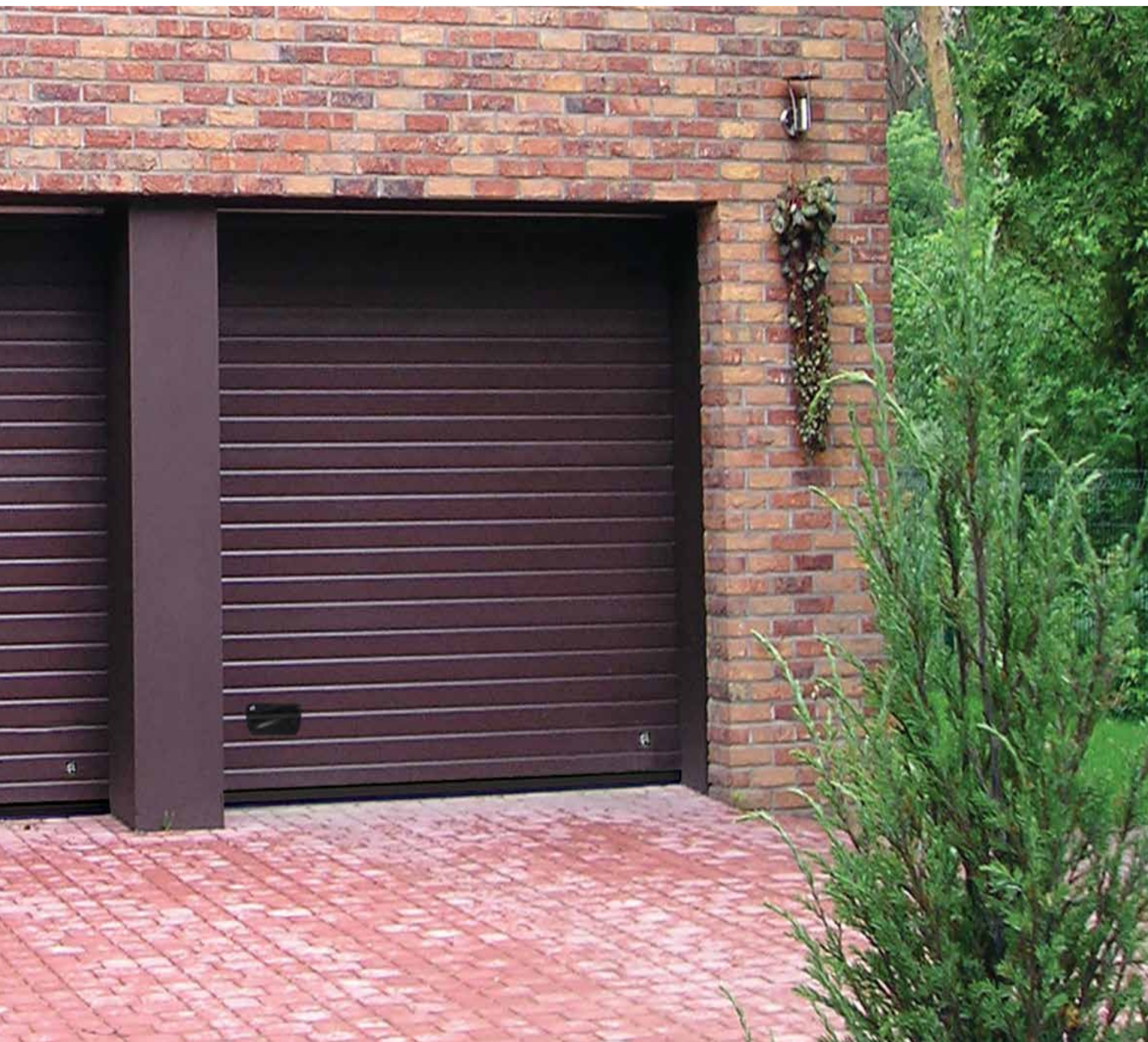



# Midrib Широкая полоса

Полотно ворот из панелей с рисунком «Широкая полоса» создает впечатление ворот, изготовленных из прочных широких деревянных досок. Панели изготавливаются белого цвета RAL 9016, а так же окрашиваются в любой цвет по RAL. Можно выбрать панели как без текстуры, так и с текстурой «дерево» и «штукатурка». Кроме того, такие панели изготавливают в цвете, имитирующем деревянную поверхность: «Золотой дуб», «Темный дуб», «Махагон», «Старый дуб» или «Светлый дуб»; при этом панели не имеют текстуры. Покрытие устойчиво к внешним воздействиям.



Окрашиваем в другие цвета по RAL

## Виды тиснения:



RAL 9016  
дерево



RAL 9016  
штукатурка



RAL 9016  
без тиснения

## Цвета, имитирующие деревянную поверхность:



Светлый дуб



Золотой дуб



Старый дуб



Темный дуб



Махагон



# Flush Гладкие с текстурой

Полотно ворот из панелей без рисунка с текстурой «штукатурка» или «дерево» прекрасно подойдет как к усадьбе в классическом стиле, так и к современному дому. Особенно впечатляют ворота в сочетании с окнами из нержавеющей стали. Панели имеют полимерное покрытие белого RAL 9016 или могут быть окрашены в цвет по RAL.



Окрашиваем в другие цвета по RAL

## Виды тиснения:



RAL 9016  
дерево



RAL 9016  
штукатурка









## Cassette Филенка

Ворота из панелей с рисунком «Филенка» отлично сочетаются с классическим декором загородных домов. Такие ворота выглядят идеально с прямоугольными окнами, создавая ощущение домашнего уюта. Для домов из бруса или бревен прекрасно подойдут ворота из панелей, имитирующих деревянную поверхность цвета «Золотой дуб».



Окрашиваем в другие цвета по RAL



RAL 9016  
дерево



Золотой дуб  
дерево



## Slick Гладкие

Ворота из абсолютно гладкого полотна прекрасно подходят для эксклюзивных зданий. Строгость и аскетизм ворот придают дому ощущение основательности. Эти ворота прекрасно сочетаются с окнами и декором из нержавеющей стали. Сделать ворота неотразимыми поможет окрашивание в перламутровые цвета.







Окрашиваем в другие цвета по RAL



Перламутровые цвета по RAL

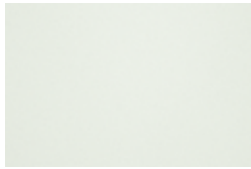

RAL 9016  
без тиснения



RAL 9006  
без тиснения



RAL 7016  
без тиснения



RAL 9004  
без тиснения

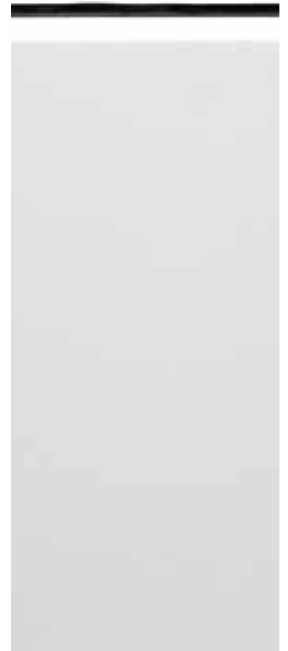



# Slick Plus Гладкие эксклюзивные

Эксклюзивное покрытие.

Абсолютно гладкое полотно ворот из панелей цвета «Медь», «Антрацит» или стилизованное под нержавеющую сталь подчеркнет гармонию и стиль вашего дома.



Нержавеющая сталь  
без тиснения



Медь  
без тиснения



Антрацит серый металлик  
без тиснения



# Microrib Микрополоса

Современный стиль и прекрасная возможность для творчества. Гладкая поверхность с гофром 5 мм в комбинации с окнами из нержавеющей стали придадут строгому стилю ворот необычности и шарма. Панели «Микрополоса» выпускаются с полимерным покрытием белого цвета RAL 9016, а так же окрашиваются в цвета по палитре RAL.



Окрашиваем в другие цвета по RAL







# Macrorib Макрополоса

Ворота из панелей с рисунком «Макрополоса» прекрасно подойдут как для жилых, так и для производственных зданий. Ворота из этих панелей отлично сочетаются с панорамными вставками и стеклопакетами с декоративными переплетами.

Панели «Макрополоса» выпускаются с полимерным покрытием белого RAL 9016, серебристого RAL 9007 и серого RAL 7016 цвета, а так же окрашиваются в цвета по палитре RAL



Окрашиваем в другие цвета по RAL



RAL 9016  
штукатурка

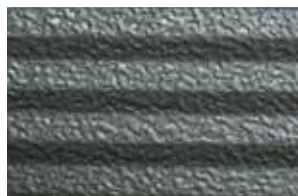

RAL 9007  
штукатурка



RAL 7016  
штукатурка



# Toprib Полоса сверху

Гладкие панели из двух полос, одна из которых заметно больше другой – один из наиболее заметных стилей на рынке. Двойные линии, разделяющие панели, заметно выделяют эти ворота из прочих.



Окрашиваем в другие цвета по RAL



Перламутровые цвета по RAL

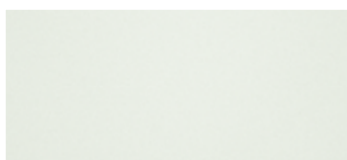

RAL 9016  
без тиснения



RAL 7016  
без тиснения









## Slim Line Слим Лайн

Сочетание гладких панелей и узких панорамных вставок придает воротам особый вид. Вы можете заказать различные виды остекления и выбрать высоту панорамных вставок от 5 до 10 см. В панорамные вставки можно установить в качестве подсветки светодиодные ленты и вы получите великолепные ворота для любого времени суток.



## Retro Старинный стиль «Ретро»

Стиль «Ретро» сочетает в себе современные секционные ворота и старинный стиль домов прежних эпох. Стальная фурнитура и профили, имитирующие старые доски, создают внешность старинных распашных ворот. Вы можете заказать различные виды оформления.

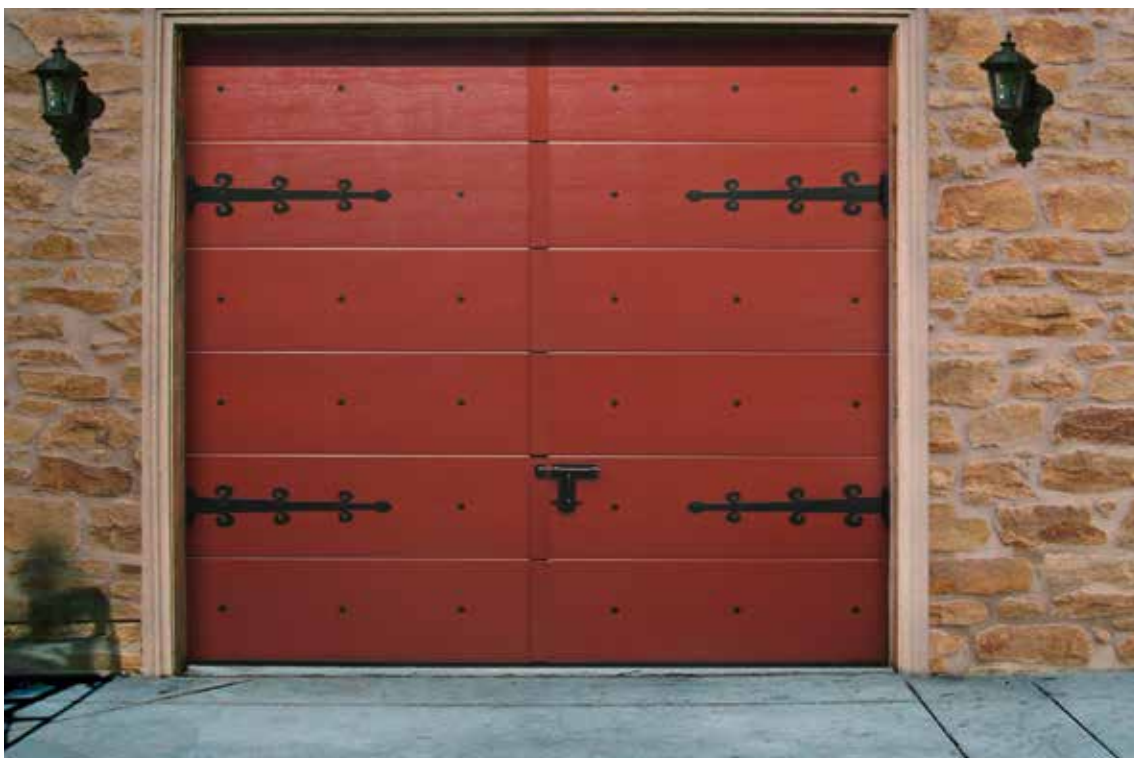







## Распашные ворота

Из панелей для секционных ворот мы изготавливаем распашные ворота. Все виды панелей и возможности по оформлению секционных ворот теперь доступны и для распашных: комбинации панелей и панорамных вставок, окон из нержавеющей стали и аппликаций, окрашивание в любой цвет. Качественная фурнитура, специальный профиль рамы и расположение уплотнителей обеспечат надежное утепление и продолжительную эксплуатацию. Ворота изготавливаются до 3 м по ширине и до 2,5 м по высоте. Все ворота легко автоматизируются с помощью приводов для секционных ворот и специальных тяг.









Замок-шпингалет с ригелями вверх и вниз  
Открытие и закрытие второй створки без усилий



Расположение ворот в проеме (так же с открыванием вовнутрь)

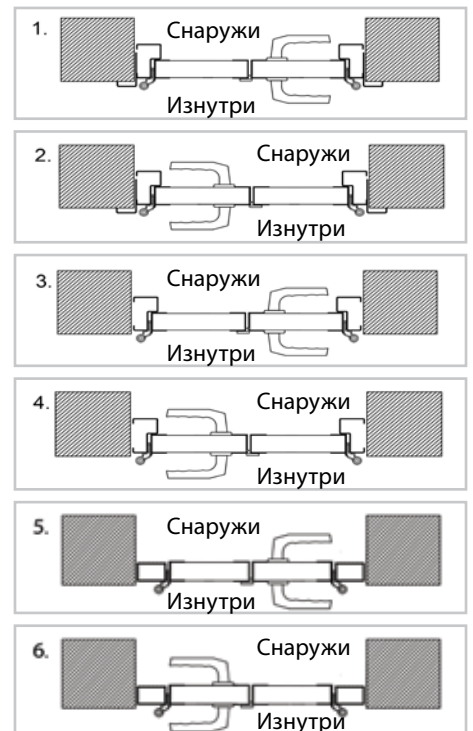

Рама ворот может быть с наличником и без него



Стандартная рама



Рама с наличником



Легкий способ  
крепления рамы к стене

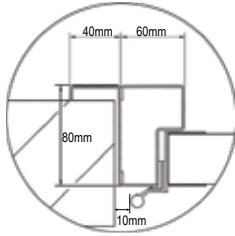

Присоединительные  
размеры



Стандартные цвета ручек и накладок  
замка: серебристый, черный, белый.  
Прочие цвета – под заказ.

### Виды порогов

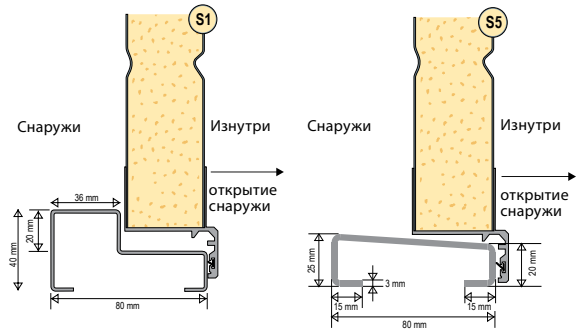

# Гаражные двери

Чтобы архитектурный стиль вашего дома был законченным, мы предлагаем двери, изготавливаемые в едином стиле с воротами. Двери изготавливаются из тех же панелей, что и ворота, обрамляются алюминиевым профилем с наличником и уплотнителем и набираются таким образом, чтобы линия стыка совпадала с линией стыка секций ворот. У нас так же можно заказать двери из двух створок.



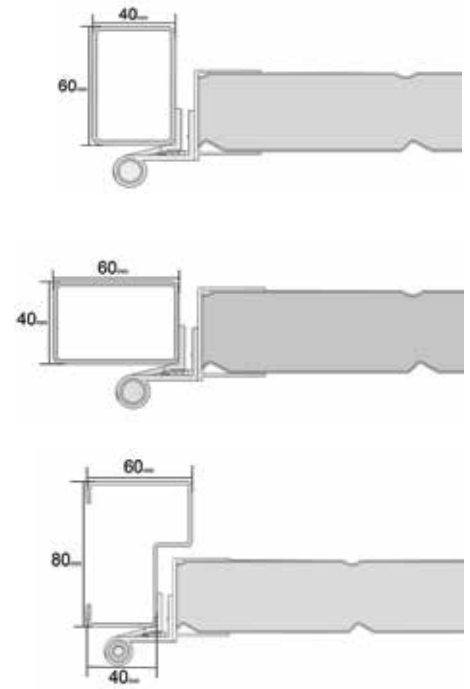

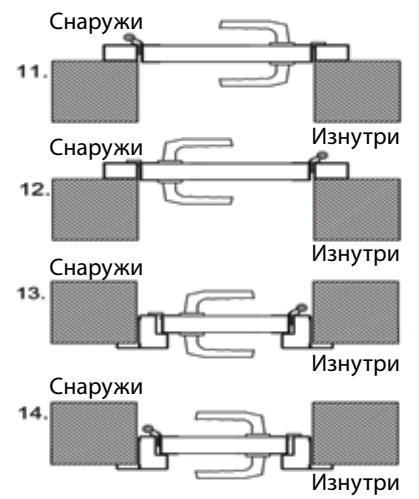
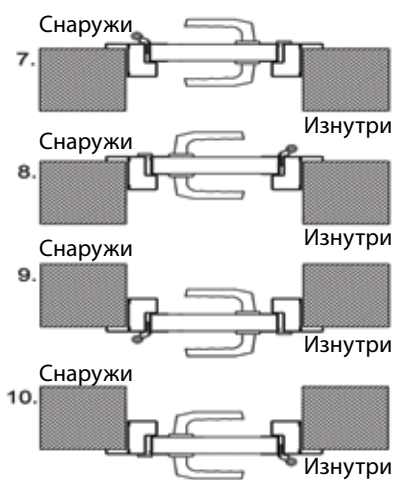
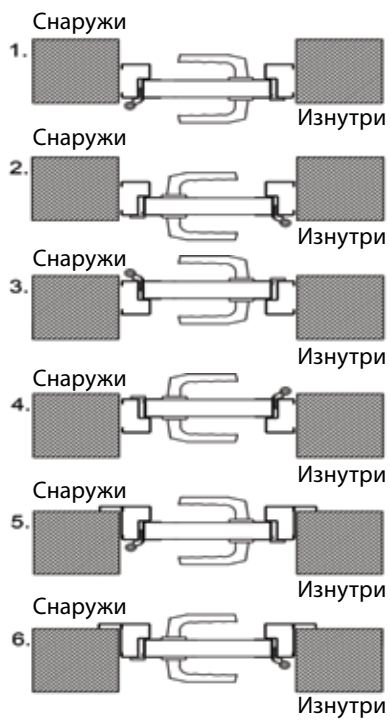

## Калитки в воротах

Калитка в воротах – очень удобный вариант, если гараж используется как подсобное помещение или для хобби. Калитка шириной до 1,2 м может открываться направо или налево, быть с плоским порогом. Все это позволит превратить ваш гараж в удобное пространство.

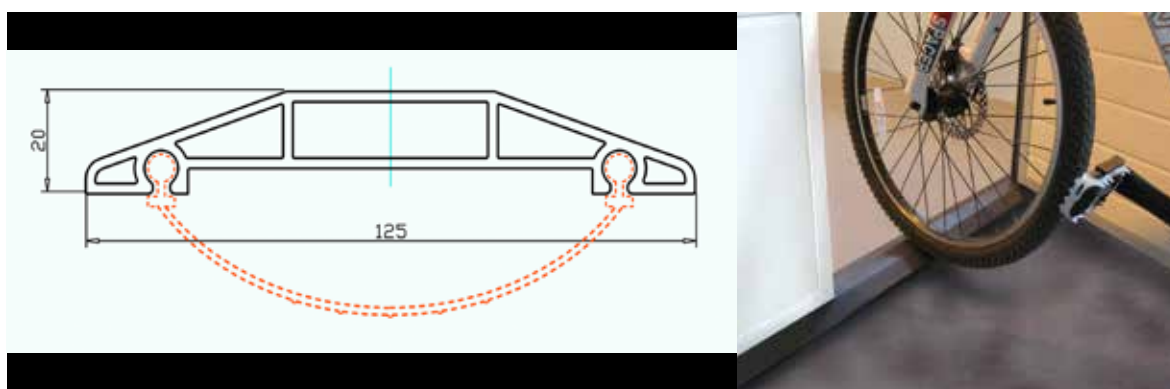



# Декоративные аппликации

Мы предлагаем для ворот и дверей широкий ассортимент аппликаций из нержавеющей стали, что позволит реализовать любые ваши идеи. Предложите свой дизайн ворот, и мы его реализуем. Аппликации изготавливаются из матовой нержавеющей стали и могут быть окрашены в цвет по палитре RAL.

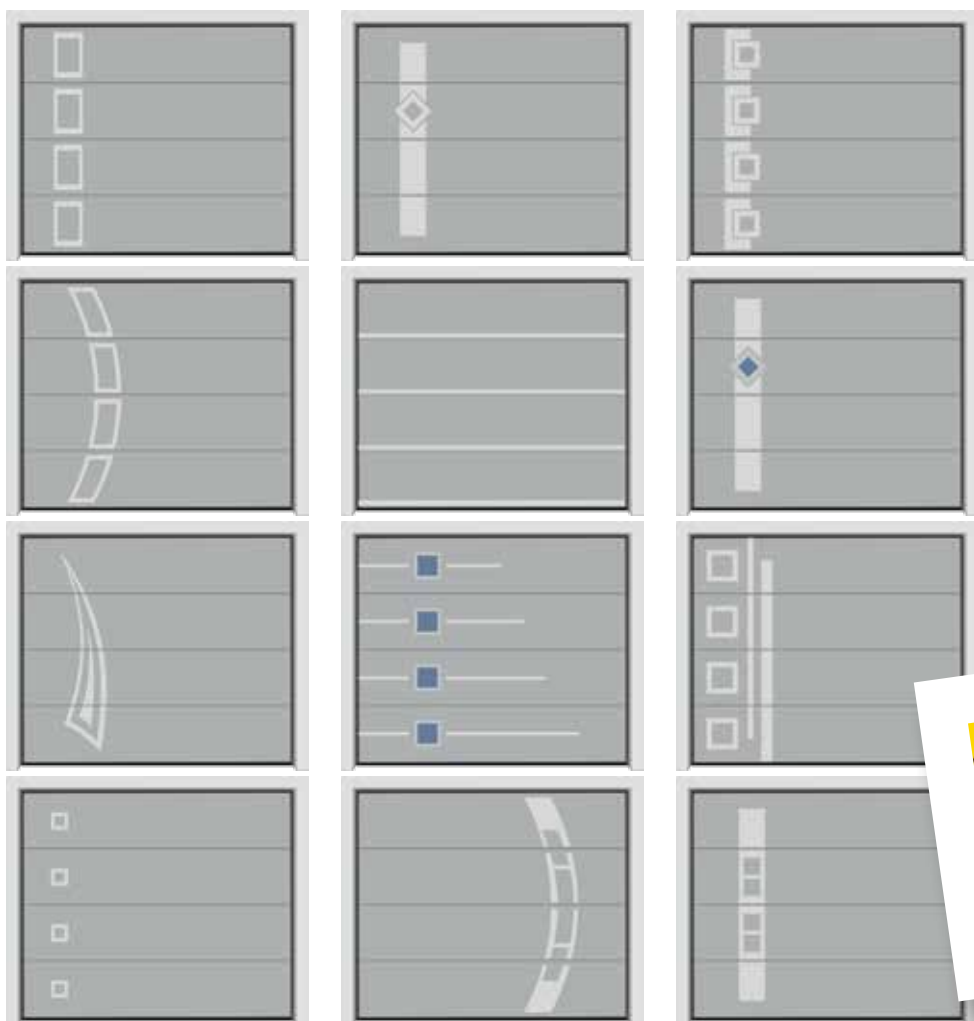





# Панорамные секции

Панорамные секции представляют собой раму из алюминия с различным остеклением или вставками. Рамы могут быть окрашены в различные цвета по палитре RAL, а также с покрытием, имитирующим деревянную поверхность «Золотой дуб».

Акриловый стеклопакет можно заказать прозрачным, матовым, с текстурой, тонированным, а также с перфорированным стальным листом.

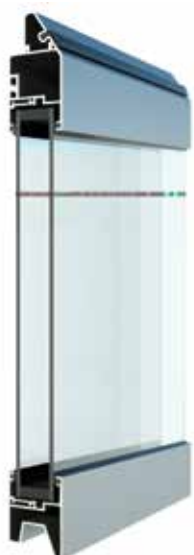

прозрачный

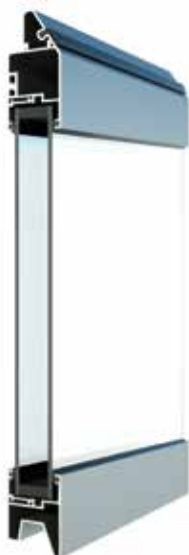

матовый



с эффектом  
«замороженного» стекла



тонированный



перфорированный  
лист



# Окна из нержавеющей стали

Использование окон из нержавеющей стали придаст вашим воротам уникальность и современный внешний вид. Мы предлагаем свои варианты оформления, а так же работаем по вашим эскизам.



MAXI 314 x 314 mm

MIDI 234 x 234 mm

MINI 154 x 154 mm



MAXI 314 mm

MIDI 234 mm

MINI 154 mm



# Окна из полимера

Добавить «изюминку» вашим воротам помогут разнообразные окна с рамой из ПВХ и стеклопакетом из акрила. К окнам можно добавить декоративные пластиковые вставки. Они могут быть окрашены в любой цвет, что позволит органично вписать ворота в любой цветовой стиль вашего дома.



1



Безопасная и надежная система направляющих. Все тросы скрыты для защиты от возможных повреждений.

2

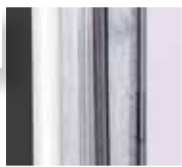

Уплотнитель по периметру проема надежно перекрывает все зазоры.

## Устройство ворот R40

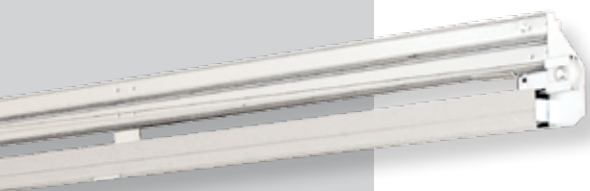

Все основные узлы ворот R40 уже собраны на производстве, поэтому их установка не займет много времени. Ворота отлично подходят не только для новостроек, но и для замены старых ворот, так как требуют минимум места для установки.

3



Пружины растяжения могут располагаться над направляющими, а так же под ними и сбоку от них. Четыре пружины гарантируют надежную и безопасную работу.

4



Ролики с шарикоподшипниками и нейлоновым ободом гарантируют длительный срок службы и бесшумную работу.

5



Специальный профиль панелей ворот гарантирует защиту от защемления пальцев.

6



Боковые петли с регулируемым роликдержателем обеспечивают удобную установку и регулирование.

7



Компактная ручка, выполненная заодно с нижним кронштейном, пригодится для открывания ворот при ручном открывании.

# Устройство ворот R40

## Продолжительный срок службы

Ворота R40 поставляются с собранной на производстве системой уравнивания полотна, что делает установку ворот простой и быстрой. Максимальные размеры ворот до 3,5 м по ширине и до 2,65 м по высоте.

## R40-SM

### ОПИСАНИЕ:

Низкий подъем с двойными горизонтальными направляющими. Минимальная перемычка без привода 110 мм с уплотнителем на верхней панели; 90 мм с уплотнителем на перемычке. С приводом 150 мм с уплотнителем на верхней панели и 120 мм с уплотнителем на перемычке. Верхний уплотнитель на верхней секции. SM – расположение пружин сбоку от направляющих. Уравнивающая система вместе с направляющими собрана на производстве.

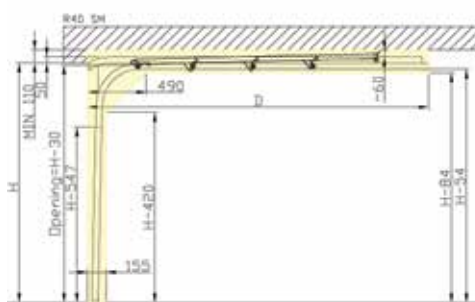

## R40-UM

### ОПИСАНИЕ:

Низкий подъем с двойными горизонтальными направляющими. Минимальная перемычка без привода 110 мм с уплотнителем на верхней панели; 90 мм с уплотнителем на перемычке. С приводом 150 мм с уплотнителем на верхней панели и 120 мм с уплотнителем на перемычке. Верхний уплотнитель на верхней секции. UM – расположение пружин под направляющими. Уравнивающая система вместе с направляющими собрана на производстве.

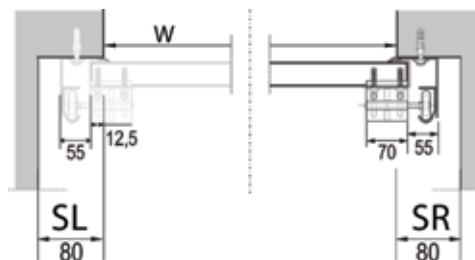

## R40-TM

### ОПИСАНИЕ:

Низкий подъем с двойными горизонтальными направляющими. Минимальная перемычка без привода / с приводом 180 мм. Верхний уплотнитель на верхней секции. TM – расположение пружин над направляющими. Уравнивающая система вместе с направляющими собрана на производстве.

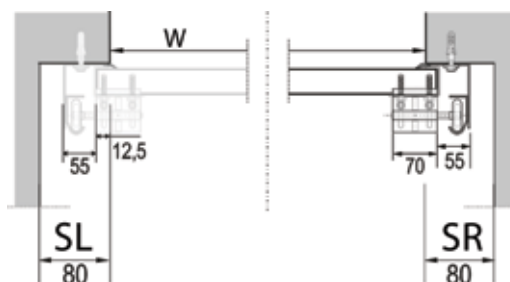

**Технические спецификации  
отвечают нормам EN 13241-1**

**Безопасность эксплуатации  
отвечает нормам EN 13241**

**Ворота отвечают нормам CE  
89/107/EC**

Пружины растяжения  
Ролики с шарикоподшипниками  
Безопасная система направляющих  
Усиленное обрамление с защитой от  
травмирования пальцев  
Панели с защитой от попадания пальцев  
Сэндвич-панели толщиной 40 мм с  
полиуретаном без фреонов.  
Совместимы с большинством видов  
потолочной автоматики.

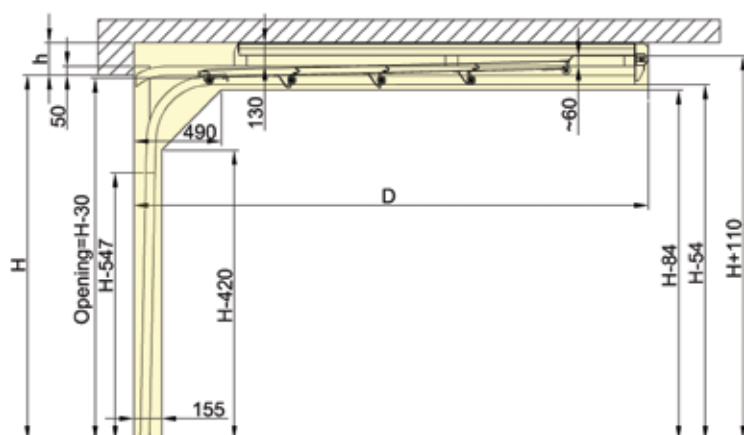
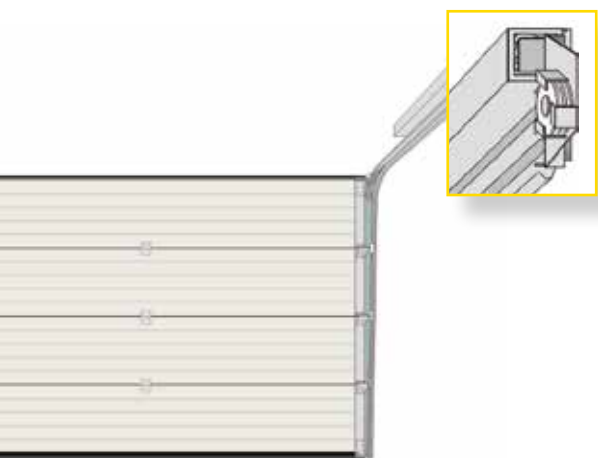
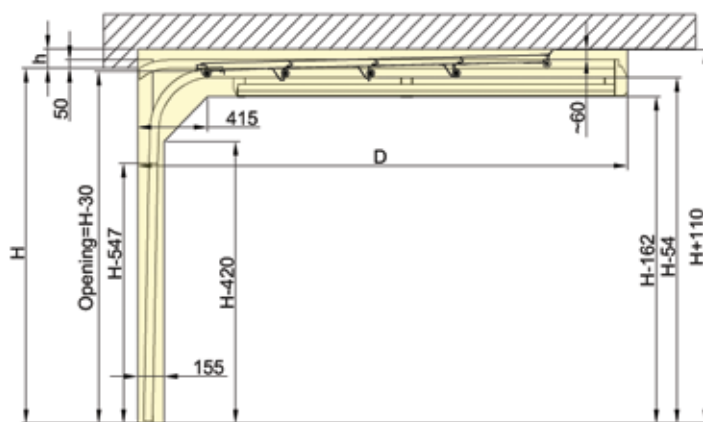
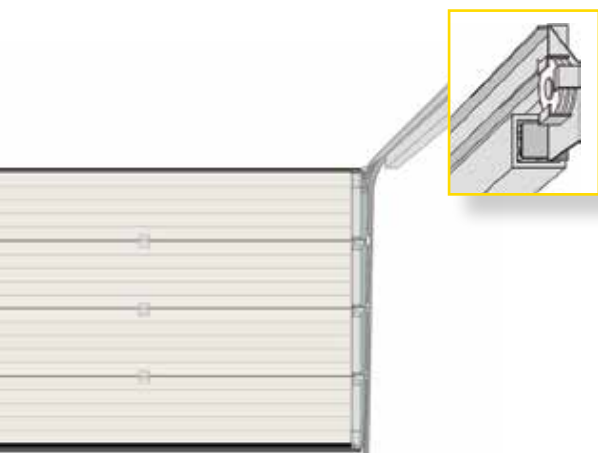
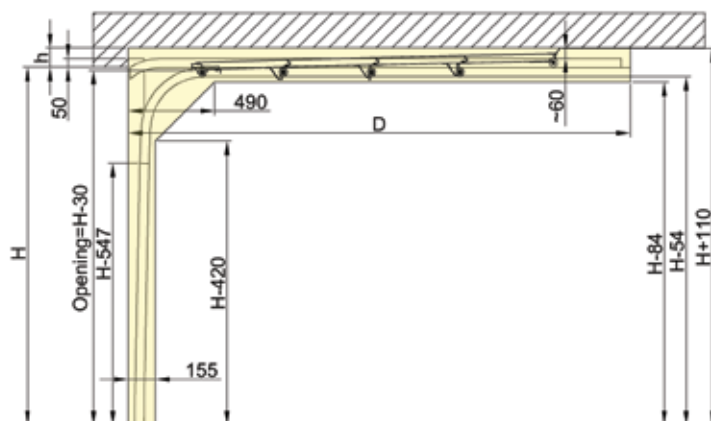
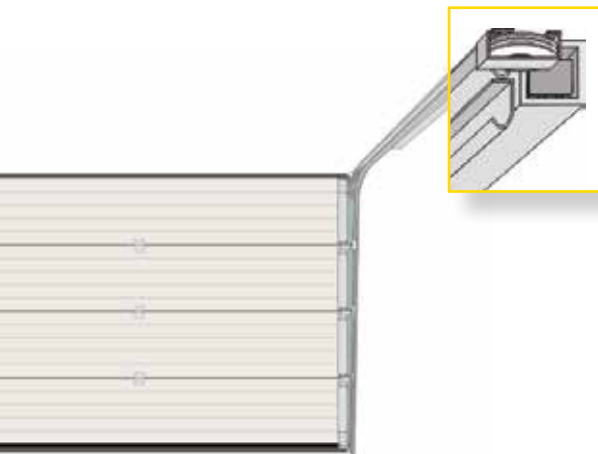

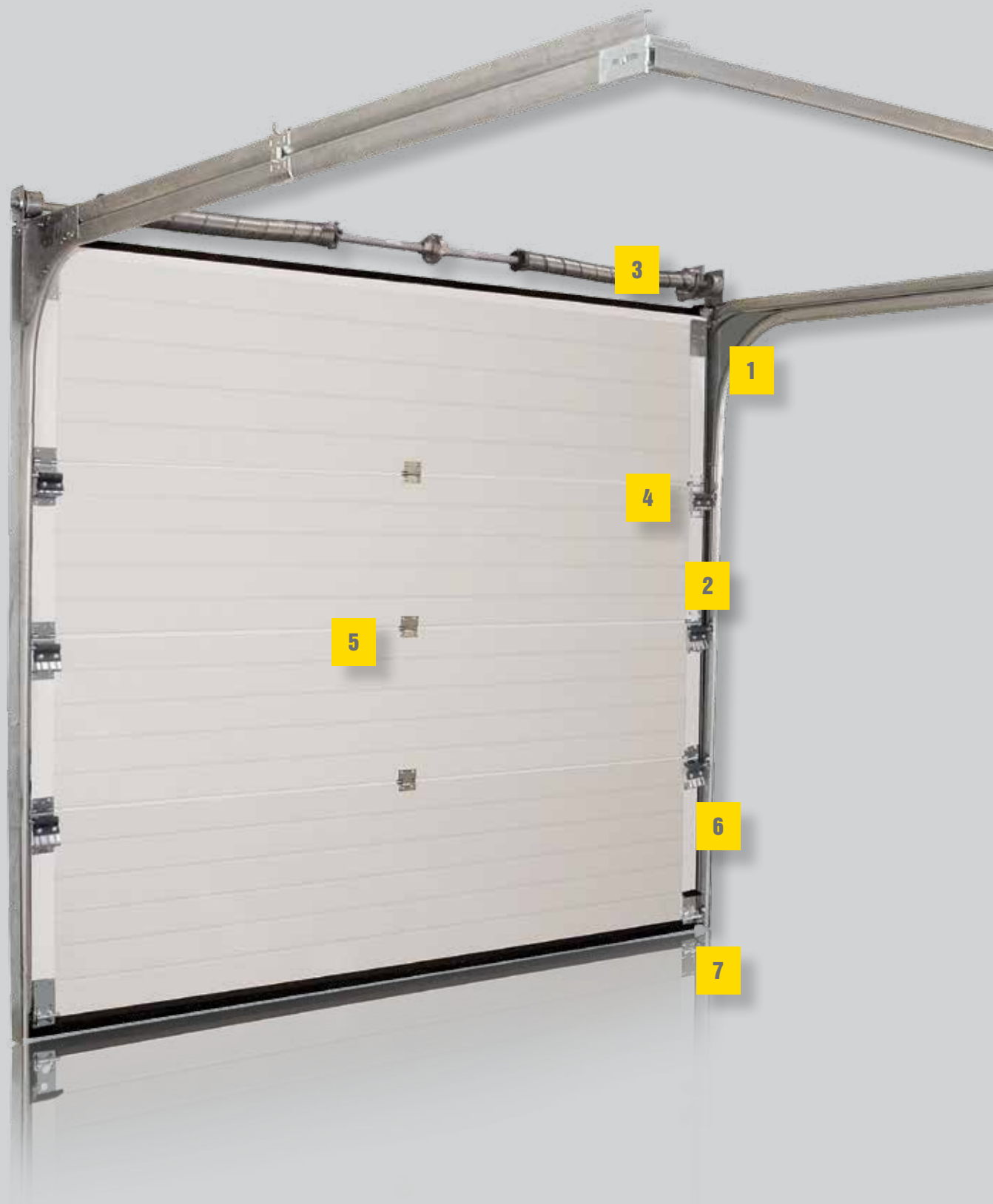

1



Безопасная и надежная система направляющих промышленного класса.

2



Уплотнитель по периметру проема надежно перекрывает все зазоры.



# Устройство ворот TL

Многие компоненты наших секционных ворот были разработаны и испытаны в расчете на промышленные условия эксплуатации. За десятилетия работы мы совершенствовали каждую деталь наших ворот. Мы называем это «интеллектуальным» контролем качества и это непрерывный процесс.

3



Торсионная уравнивающая система. Мощная и компактная. Для плавной и продолжительной работы.

4



Ролики с шарикоподшипниками и нейлоновым ободом гарантируют длительный срок службы и бесшумную работу.

5



Специальный профиль панелей ворот гарантирует защиту от защемления пальцев.

6



Боковые петли с регулируемым роликдержателем обеспечивают удобную установку и регулирование.

7



Компактная ручка, выполненная заодно с нижним кронштейном, пригодится для открывания ворот при ручном открывании.

# Устройство ворот TL

## Продолжительный срок службы

Уравновешивающая торсионная система обеспечивает воротам TL идеальный баланс для любого размера. Для стесненных условий установки у нас есть пониженные подъемы ворот.

## TL LHR FM

Низкий подъем с двойными направляющими, переднее расположение пружин

### ОПИСАНИЕ:

Минимальная перемычка без привода / с приводом 180 мм.

Верхний уплотнитель на верхней секции.

FM – пружины размещены на перемычке.

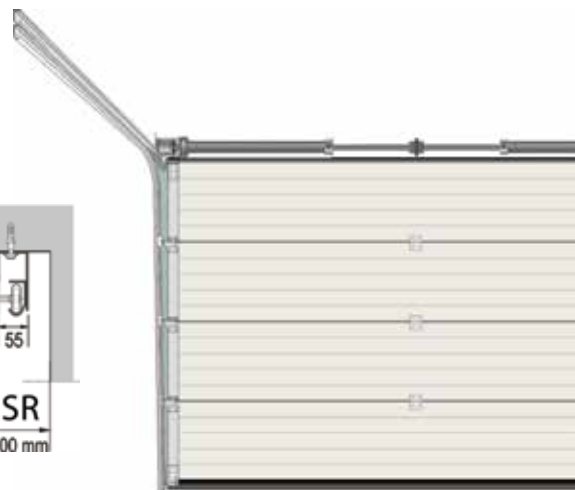
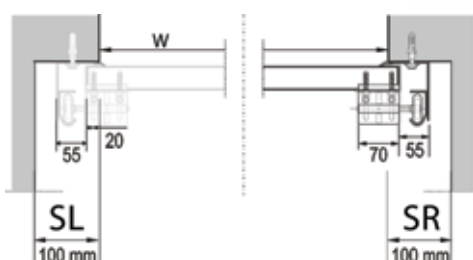

## TL LHR RM

Низкий подъем с двойными направляющими, заднее расположение пружин

### ОПИСАНИЕ:

Низкий подъем с двойными горизонтальными направляющими.

Минимальная перемычка без привода 110 мм с уплотнителем на верхней панели; 90 мм с уплотнителем на перемычке.

С приводом 150 мм с уплотнителем на верхней панели и 120 мм с уплотнителем на перемычке.

Верхний уплотнитель на верхней секции.

RM – пружины размещены на концах горизонтальных направляющих сзади.

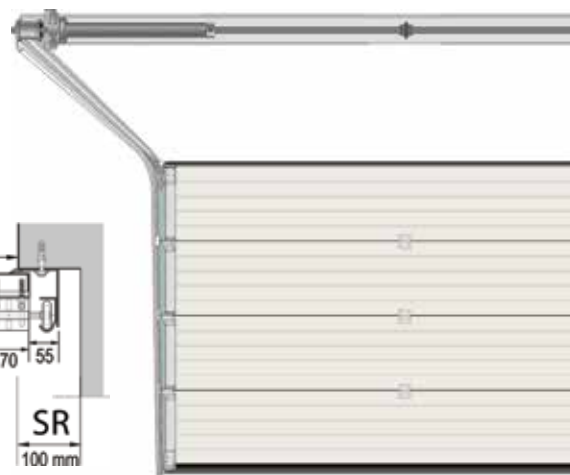
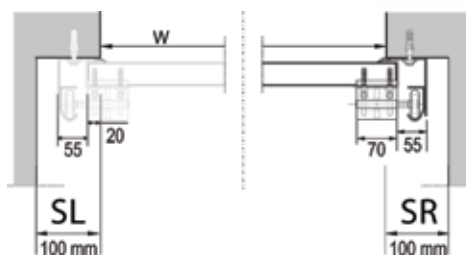

## TL STD

### ОПИСАНИЕ:

Стандартный подъем. Минимальная перемычка без привода 340 мм, с приводом 370 мм.

Верхний уплотнитель на верхней секции.

STD – пружины размещены на перемычке.

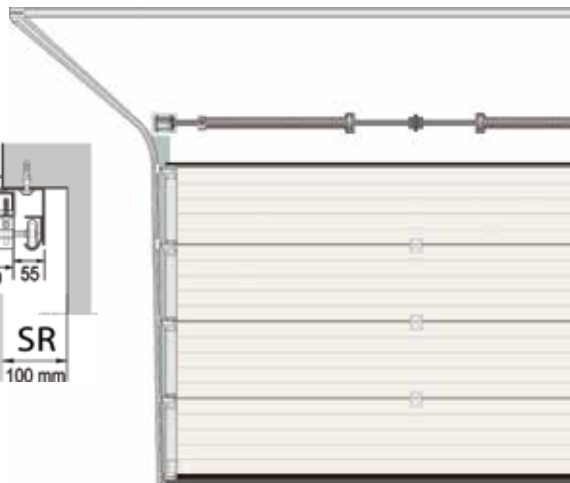
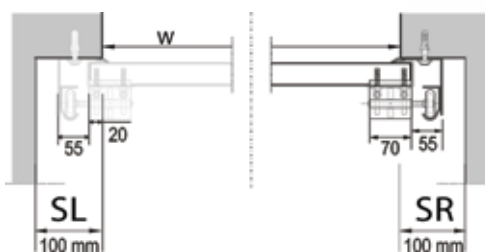

**Технические спецификации  
отвечают нормам EN 13241-1**

**Безопасность эксплуатации  
отвечает нормам EN 13241**

**Ворота отвечают нормам CE  
89/107/EC**

Торсионные пружины  
Ролики с шарикоподшипниками  
Безопасная система направляющих  
Усиленное обрамление с защитой от  
травмирования пальцев  
Панели с защитой от попадания пальцев  
Сэндвич-панели толщиной 40 мм с полиуретаном  
без фреонов. Совместимы с большинством видов  
автоматики для секционных ворот.



TL LHR FM

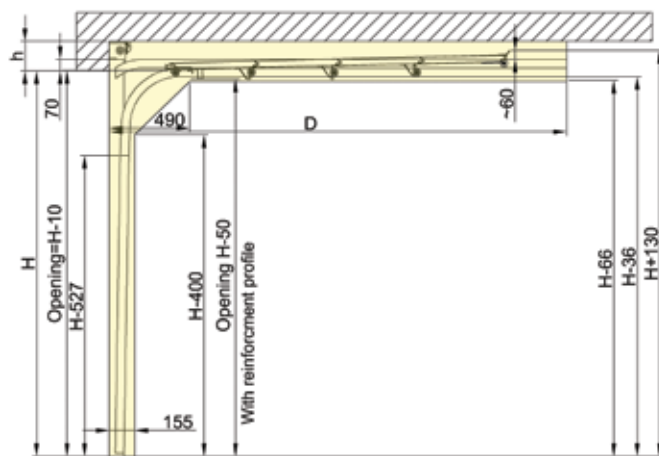

TL HL

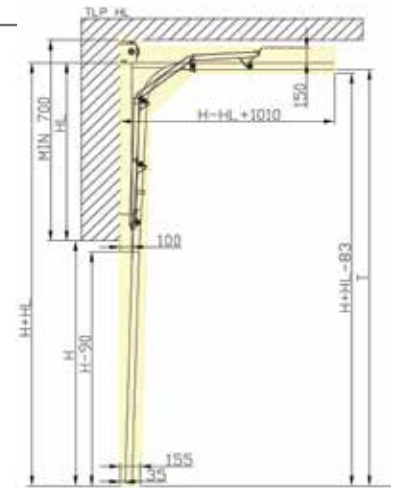

TL LHR RM

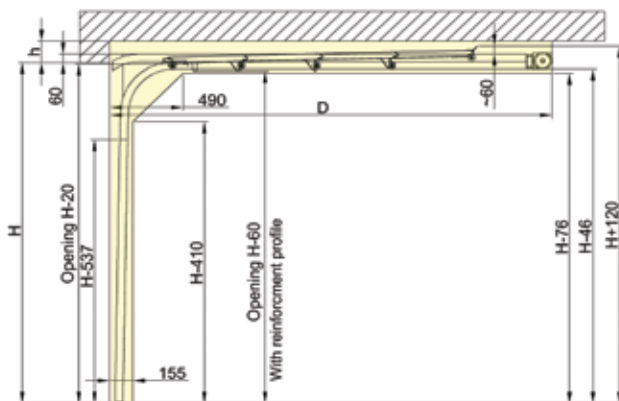

TL VL

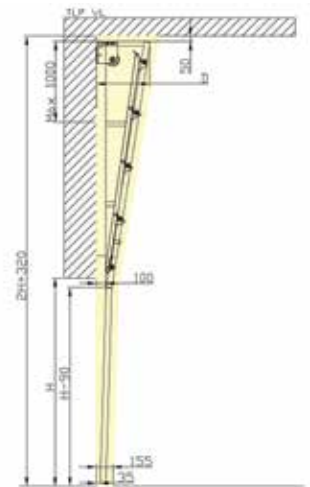

TL STD

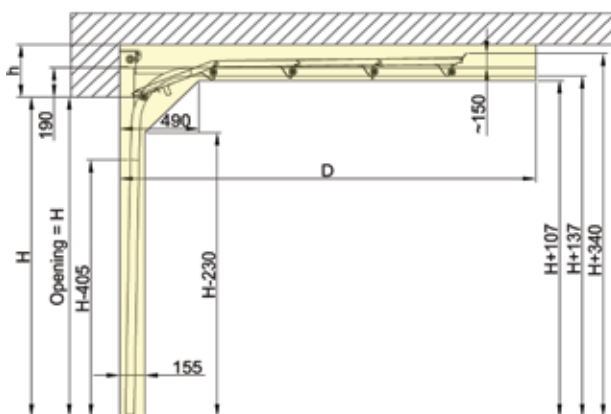

TL ROOF PICH

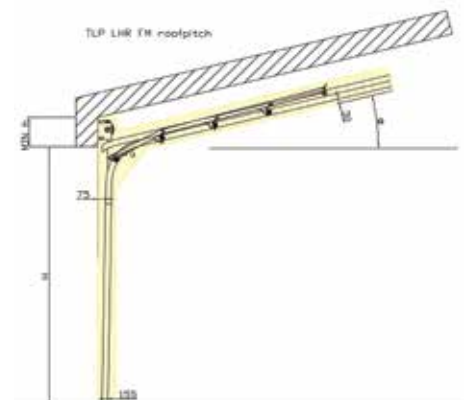



Все несущие профили с направляющими, а так же фурнитуру ворот мы можем предложить не только в белом цвете, но и окрасить в любой цвет по палитре RAL.



# Аксессуары



Алюминиевая рама в проем для установки ворот. Высота перемычки:  
120 мм – для ворот LHR RM и R40  
180 мм – для LHR FM и R40.  
Пристенки шириной по 100 мм.



Алюминиевые профили высотой 120 и 180 мм с верхним уплотнителем (для перемычки).



Угол декоративный 100 x 40 мм для обрамления проема. Предлагается белый цвет и имитация дерева «Золотой дуб» с текстурами «дерево».

Большинство ворот оснащается электроприводом, но для тех, которые будут открываться вручную, мы предлагаем замки и ручки собственного дизайна.



**ЗАМОК УНИВЕРСАЛЬНЫЙ**



**ЗАМОК С КРУГЛОЙ РУЧКОЙ**



**РУЧКА КРУГЛАЯ**



**ЗАМОК ИЗ НЕРЖАВЕЮЩЕЙ СТАЛИ**



**ПОЧТОВЫЙ ЯЩИК (ИЗНУТРИ)**



**ПОЧТОВЫЙ ЯЩИК (СНАРУЖИ)**



**РУЧКА УНИВЕРСАЛЬНАЯ**



**РЕШЕТКА ВЕНТИЛЯЦИОННАЯ ВРЕЗНАЯ АЛЮМИНИЕВАЯ 1000X400 ММ**



**ЛАЗ ДЛЯ ДОМАШНИХ ЖИВОТНЫХ**



# Секционные откатные ворота SSD

- Оригинальный внешний вид в сочетании с отличной производительностью и минимальным обслуживанием.
- Большой выбор оформления ворот, включая окна и аппликации из нержавеющей стали.
- Алюминиевые направляющие, которые могут быть окрашены порошковой краской в соответствии с интерьером гаража.
- Нижний направляющий профиль имеет небольшую высоту и легко крепится на пол гаража.
- По всему периметру ворота оснащены щетками для перекрытия зазоров.
- Совместимы практически со всеми потолочными приводами, применяемыми для секционных ворот.



Окрашиваем в другие цвета по RAL

## Виды тиснения:



RAL 9016  
дерево



RAL 9016  
штукатурка



RAL 9016  
без тиснения

## Виды секций для ворот:



RIB



MIDRIB



FLUSH



MICRORIB



MACRORIB

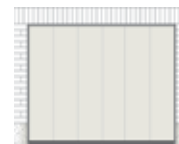

SLICK



CASSETTE



FV

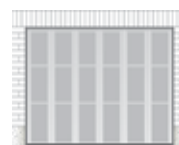

FV-заполнение





1

1



Привод для открывания ворот. Дополнительная опция.

2



Специальный замок для тех ворот, которые открываются вручную. Дополнительная опция.

3



Щетки по периметру ворот для перекрытия зазоров.

4



Система рельсов и роликов рассчитана на продолжительную эксплуатацию ворот площадью до 30 м<sup>2</sup>.

5



Нижний направляющий профиль легко крепится на пол гаража и не требует очистки от грязи.



# Устройство ворот SSD

Секционные откатные ворота SSD



Ворота обшиты брусками из лиственницы



Цвет ворот «Окисленная медь». Ширина 11 метров



# Деревянный декор ворот по вашему заказу



